

土木製品・電設製品 「図面ダウンロードサービス」 概要

東拓工業株式会社

■ご利用内容・・・お選び頂いた表紙や図面がダウンロードできます。(初回のみ次ページの会員登録をおこなってください)

表紙は、製品参考図、納入仕様図、完成図の3タイトルから選べます。

提出先、件名、発行日を自由に記入できます。

1品種につき、最大9点の製品をお選び頂けます。

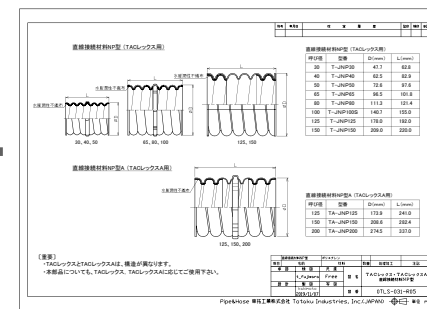
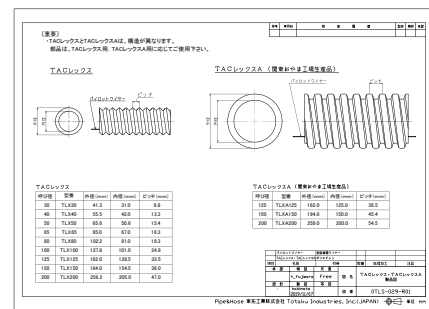
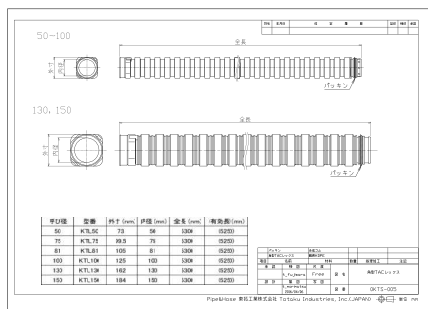
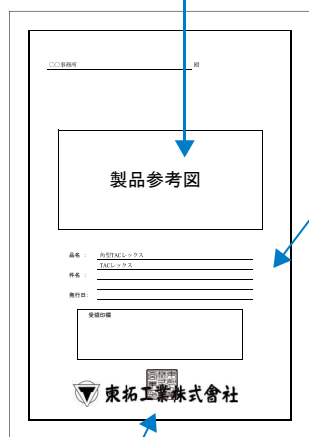

弊社印はモノクロ、印なしのいずれかです。

※全ページのカラー印刷を防止しています。

※カラー押印をご希望の場合、「表紙のみをダウンロード」をお選びください。

製品は2品種お選び頂けます。

(例：角型TACレックス、TACレックス)

※「表紙のみ」、「図面のみ」だけでもダウンロードできます。

■ご利用の流れ

〔重要〕 金融機関など、お客様にとって重要なパスワードは
使わないでください。

○事前準備

①「土木電設図面 ダウンロード」をクリック



②初回のみ会員登録をおこなってください。



③パスワードを PC に保存してください。

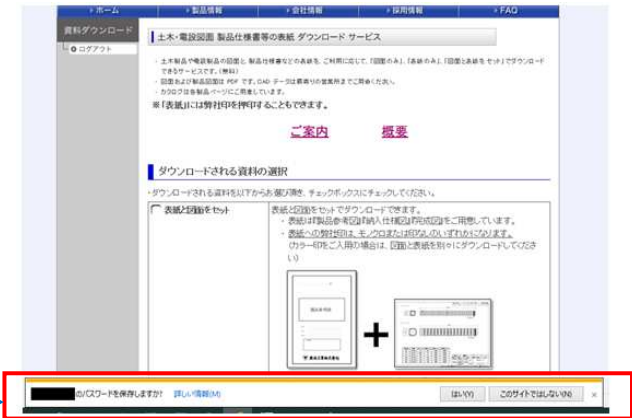

初回登録後、一旦、ログインしてください。

○ダウンロードの手順

①必要な資料をお選びください。

②製品の種類を最大 2 品種 お選びください。

③管や部品をお選びください。

④表紙の種類を選び、 宛先などをご記入ください。

〔完了〕

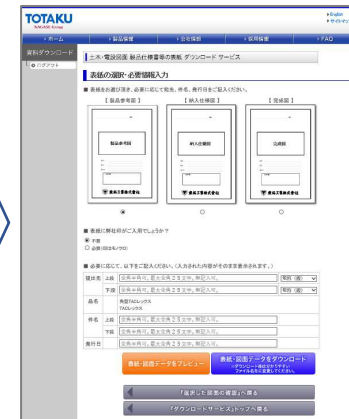
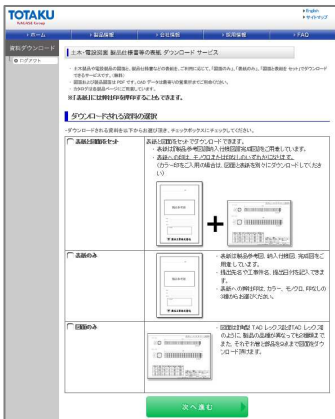

ダウンロード完了です。
お使いの PC の
「ダウンロード」を
ご確認ください。